

# MOD. 69917

## SPECCHIERA VANTY LED OVALE 600x1000mm

### Istruzioni di Montaggio - Assembly Instructions

#### SPECCHIERA CON ILLUMINAZIONE DI TIPO FISSO SOLO PER USO INTERNO, COMPOSTO DA UN PRODOTTO CONTENITORE E DA UNA SORGENTE LUMINOSA.

Dimensioni: 60X100 cm  
 Potenza: 18,72 W Tensione nominale: 230V ~ 50Hz  
 Grado di protezione: IP44  
 Classe di Isolamento: II  
 Sorgente luminosa: Strip LED 2835 SMD - 12VDC - 4000°K Mod. **EC00001199/IP55**  
 Questo prodotto contiene una sorgente luminosa di classe di efficienza energetica: **<F>** e di un'unità di alimentazione separata.

 Apparecchio nel quale la protezione contro la scossa elettrica non si basa supplementari di sicurezza costituite dal doppio isolamento o dall'isolamento rinforzato. Queste misure non comportano dispositivi per la messa a terra e non dipendono dalle condizioni di installazione.

 Attesta la conformità del prodotto alle disposizioni delle direttive Comunitarie.

#### AVVERTENZE

1. Leggere attentamente e conservare LE ISTRUZIONI prima di iniziare il montaggio;
2. Apparecchio destinato esclusivamente per interni. Ta=25°C ± 15°C
3. La morsetteria non è inclusa. L'installazione di questo apparecchio elettrico deve essere eseguita da personale qualificato;
4. L'apparecchio non può essere collegato in cascata con altri prodotti elettrici;

#### FISSAGGIO DELLA SPECCHIERA ILLUMINATA

1. Disinserire agendo sull'interruttore generale dell'impianto elettrico, la tensione di alimentazione prima del montaggio e di ogni altro intervento di manutenzione dell'apparecchio di illuminazione;
2. Fissare al muro le staffe porta specchio con delle apposite viti e tasselli di fissaggio; (verificare il giusto interasse nella parte posteriore della stessa)
3. Collegare i cavi di uscita della specchio ai cavi di alimentazione generale tramite una morsetteria di giunzione marca Korner s.r.l. mod.603, IP44 o similare ma di identiche caratteristiche nel seguente modo:
  - Aprire la scatola di giunzione facendo pressione con un cacciavite a taglio nei due agganci superiori;
  - Svitare le due viti dei fermacavo;
  - Forare i due passacavi al diametro minimo che permetta un passaggio forzato dei cavi;
  - Mettere il conduttore a nudo sulla lunghezza di 6 mm;
  - Introdurre i cavi nella scatola di giunzione tramite i fori praticati nei passacavi;
  - Procedere al raccordo tramite la morsetteria interna facendo attenzione a fare corrispondere i conduttori (linea colore marrone e neutro colore blu)
  - Richiudere il fermacavo e serrare le viti controllando che la pressione del fermacavo si effettui sulla guaina dei cavi;
  - Chiudere con cura il coperchio della scatola di giunzione.;
4. Agganciare la specchio alla parete tramite le due staffe;
5. Reinsere l'alimentazione elettrica dall'interruttore generale dell'impianto.

#### CONSIGLI UTILI PER LA PULIZIA E LA MANUTENZIONE SPECCHIO

Per pulire lo specchio, non usare prodotti acidi o alcalini. La maggior parte dei prodotti impiegati per pulire vetri e piastrelle possono intaccare la superficie, i bordi e anche la vernice protettiva dello specchio. L'ammoniaca, il cloro o la candeggina, presenti nella grande maggior parte di questi prodotti, sono molto dannosi per lo specchio. Non usare prodotti abrasivi (carta vetrata, pagliette in acciaio, spugne ruvide, sapone, etc.) su qualsiasi superficie dello specchio. Cominciare a pulire lo specchio con un piumino per togliere la polvere dalla superficie. Pulire quindi lo specchio con un panno morbido e pulito, inumidito con un po' d'acqua tiepida. Fare sempre attenzione ad asciugare i bordi dello specchio. Questa è la procedura più semplice e sicura. Si può anche usare un panno morbido e pulito, inumidito in alcol. Dopo questa pulizia, passare un altro panno morbido e asciutto per rimuovere le eventuali macchie rimaste. Non spruzzare mai il liquido pulente direttamente sullo specchio, ma sempre sul panno. Quando si lavano le pareti alle quali sono appesi gli specchi, non applicare mai acqua o prodotti pulenti chimici che potrebbero gocciolare sulla parte posteriore dello specchio o sui bordi. Nel caso di specchi con bordi contigui, accertarsi che nessun residuo di prodotto pulente resti aderito tra gli stessi. Per asciugare bene lo spazio tra i bordi, usare un asciugacapelli a freddo. La ventilazione del bagno evita la formazione di condensa che può essere corrosiva e nociva per la conservazione dello specchio. Soprattutto nei bagni, saune, piscine riscaldate o altri ambienti, dove non è possibile eliminare naturalmente il vapore acqueo e d'ammonio, si consiglia l'installazione di un dispositivo di ventilazione forzata.

**SI DECLINA OGNI RESPONSABILITÀ IN CASO DI MANOMISSIONE DELL'APPARECCHIO O DI NON OSSERVANZA DELLE PRESENTI ISTRUZIONI.**

#### FIXED LIGHTING MIRROR FOR INDOOR USE ONLY, COMPOSED OF A CONTAINER PRODUCT AND A LIGHT SOURCE.

Dimensions: 60X100 cm  
 Power: 18,72 W Nominal tension: 230V ~ 50Hz  
 Degree of protection: IP44  
 Insulation class: II  
 Light source: LED Strip 2835 SMD - 12VDC - 4000°K Mod. **EC00001199/IP55**  
 This product contains a energy efficiency class light source: **<F>** and a separate power supply unit.

 Device in which the protection against electric shock is not based on additional safety consisting of double insulation or reinforced insulation. These measures do not involve grounding devices and do not depend on the installation conditions.

 It certifies the conformity of the product with the provisions of the Community directives.

#### WARNINGS

1. Read carefully and keep the INSTRUCTIONS before starting the assembly;
2. Appliance intended for indoor use only. Ta = 25 ° C ± 15 ° C
3. Terminal block is not included. The installation of this electrical appliance must be carried out by qualified personnel;
4. The appliance cannot be connected in cascade with other electrical products;

#### FIXING THE ILLUMINATED MIRROR





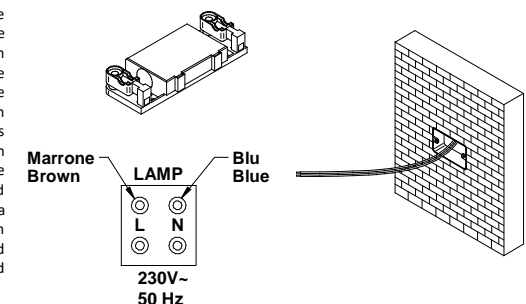
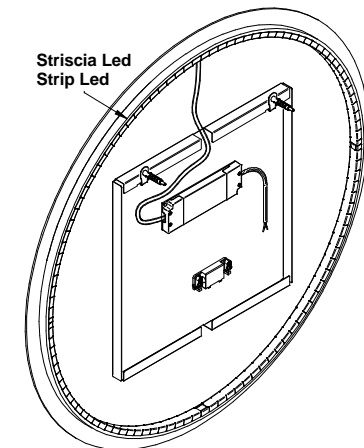
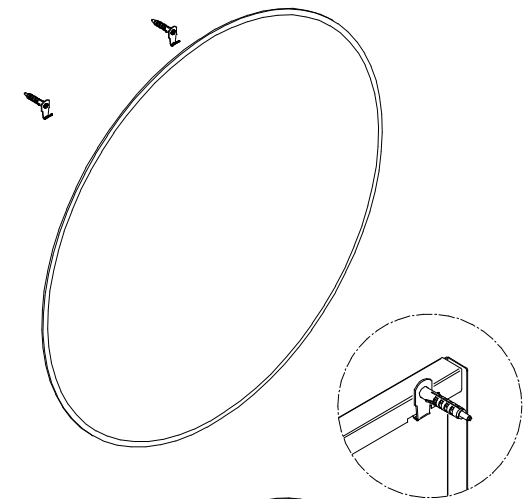

1. Using the main switch of the electrical system, disconnect the power supply voltage before assembly and any other maintenance of the lighting fixture;
2. Fix the mirror holder brackets to the wall with special screws and fixing plugs; (check the right distance between the centers in the rear part of the same)
3. Connect the mirror output cables to the general power supply cables using a Korner s.r.l. brand junction terminal block. mod. 603, IP44 or similar but with identical characteristics as follows:
  - Open the junction box by pressing with a flat screwdriver in the two upper hooks;
  - Unscrew the two screws of the cable clamp;
  - Drill the two cable glands to the minimum diameter that allows a forced passage of the cables;
  - Strip the conductor over a length of 6 mm;
  - Introduce the cables into the junction box through the holes made in the cable glands;
  - Proceed with the connection through the internal terminal board, making sure to match the conductors (brown line and neutral blue color)
  - Close the cable clamp and tighten the screws checking that the pressure of the cable clamp is applied to the cable sheath;
  - Close the junction box lid carefully.;
4. Hook the mirror to the wall using the two brackets;
5. Re-connect the power supply from the main switch of the system.

#### CLEANING AND CARING FOR MIRRORS

Never use acid or alkaline products to clean mirrors. Most products for cleaning glass and tiles might attack the mirror's surface, edges and even the protective paint. The ammonia, chlorine or bleach found in most of these products can be very damaging to mirrors. Do not use abrasive products (sandpaper, metal scouring pads, rough sponges, soap etc.) on any surface of the mirror. Start by cleaning the mirror with a feather duster to remove any dust from the surface. Next, clean it with a soft clean cloth moistened in warm water. Always take care when drying the edges of the mirror. This is the simplest safest procedure. A soft clean cloth moistened in methylated spirits can also be used. After cleaning it, wipe it with another soft dry cloth to remove any marks that were left when it was dried. Always apply the cleaning product to the cloth and then wipe the mirror with the cloth. Never spray liquid directly onto the mirror. When walls fitted with mirrors are cleaned, never use water or chemical products that might run behind the mirror or under its edges. In the case of mirrors fitted adjacent to one another, make sure that no cleaning product is left in the gap between them. To dry this area properly, use a fan or hair drier at a cool temperature. A ventilated atmosphere will prevent condensation from building up, since this can also be corrosive and damaging to mirrors. In the case of bathrooms, saunas, heated pools and other places where water or ammonia vapour might build up, some form of forced ventilation should be fitted.

**NO LIABILITY IS DISCLAIMED IN CASE OF TAMPERING WITH THE EQUIPMENT OR NON-OBSERVANCE OF THESE INSTRUCTIONS.**



I	GB	F	D	E	NL	P
INFORMAZIONE IMPORTANTE PER LO SMALTIMENTO AMBIENTALMENTE COMPATIBILE	IMPORTANT INFORMATION CONCERNING THE ENVIRONMENTALLY COMPATIBLE DISPOSAL OF THE APPLIANCE	INFORMATION IMPORTANTE POUR L'ÉLIMINATION COMPATIBLE AVEC L'ENVIRONNEMENT	WICHTIGE INFORMATION FÜR DEN BENUTZER ZUR UMWELTFREUNDLICHEN ENTSORGUNG DES GERÄTES	INFORMACIÓN IMPORTANTE SOBRE ELIMINACIÓN RESPECTUOSA CON EL MEDIO AMBIENTE	BELANGRIJKE INFORMATIE VOOR HET MILIEUVRIENDELIJK AFDANKEN VAN ELEKTRONISCHE EN ELEKTRISCHE APPARATUUR	INFORMAÇÕES IMPORTANTES SOBRE A ELIMINAÇÃO COMPATÍVEL COM O AMBIENTE
<b>IMPORTANTE</b>	<b>IMPORTANT</b>	<b>ATTENTION</b>	<b>ACHTUNG</b>	<b>ATENCIÓN</b>	<b>LET OP</b>	<b>ATENÇÃO</b>
Questo prodotto è conforme alla Direttiva 2012/19/UE.	This product conforms to Directive 2012/19/UE.	Ce produit est conforme à la directive 2012/19/UE.	Dieses Gerät entspricht der EG - Richtlinie 2012/19/UE.	Este producto cumple los requisitos de la Directiva 2012/19/UE.	Dit product voldoet aan de Machineryrichtlijn 2012/19/UE.	Este produto está em conformidade com a Directiva 2012/19/UE.
Il simbolo del cestino barrato riportato sull'apparecchio indica che il prodotto, alla fine della propria vita utile, dovendo essere trattato separatamente dai rifiuti domestici, deve essere conferito in un centro di raccolta differenziata per apparecchiature elettriche ed elettroniche oppure riconsegnato al rivenditore al momento dell'acquisto di una nuova apparecchiatura equivalente.	This appliance bears the symbol of the barred waste bin. This indicates that, at the end of its useful life, it must not be disposed of as domestic waste, but must be taken to a collection centre for waste electrical and electronic equipment, or returned to a retailer on purchase of a replacement.	Le symbole représentant une poubelle barrée présent sur l'appareil indique qu'à la fin de son cycle de vie, il devra être traité séparément des déchets domestiques. Il devra donc être confié à un centre de collecte sélective pour appareils électriques et électroniques ou rapporté au revendeur lors de l'achat d'un nouvel appareil.	Das Symbol mit der durchgestrichenen Abfalltonne am Gerät bedeutet, dass das Gerät nach seiner Aussonderung nicht im Haushaltsmüll entsorgt werden darf, sondern an einer Sammelstelle für Elektro- und Elektronikgeräte oder beim Kauf eines gleichwertigen Neugerätes beim Händler abzugeben ist.	El símbolo del contenedor de basura tachado, que hay sobre el aparato, indica que no puede ser eliminado con los desechos domésticos al finalizar su vida útil. Hay que llevarlo a un punto de recogida selectiva para aparatos eléctricos o electrónicos o entregarlo al proveedor durante la compra de un aparato equivalente.	Het symbool van de doorgekruiste verrijdbare afvalbak dat op de apparatuur is aangebracht, betekent dat de apparatuur aan het einde van zijn nuttige levensduur, gescheiden dient te worden ingezameld van ander normaal afval en de apparatuur zal moeten worden ingeleverd bij een erkend inzamelcentrum voor elektronische en elektrische apparatuur of dat het oude apparaat moet worden ingeruild bij de verkoper als de gebruiker zich een nieuw of gelijkwaardig product aanschafft.	O símbolo do caixote com uma barra existente no aparelho indica que o produto, no fim da sua própria vida útil, deve ser tratado separadamente dos resíduos domésticos, devendo ser enviado para um centro de recolha selectiva para aparelhos eléctricos ou electrónicos ou então, devolvido ao revendedor aquando da compra de um novo aparelho equivalente.
						
L'utente è responsabile del conferimento dell'apparecchio a fine vita alle appropriate strutture di raccolta, pena le sanzioni previste dalla vigente legislazione sui rifiuti.	It is the user's responsibility to dispose of this appliance through the appropriate channels at the end of its useful life. Failure to do so may incur the penalties established by laws governing waste disposal.	L'utilisateur est responsable de la remise de l'appareil usé aux structures de collecte compétentes sous peine des sanctions prévues par la législation sur l'élimination des déchets.	Der Benutzer hat Sorge zu tragen, dass das Gerät nach seiner Aussonderung an einer geeigneten Sammelstelle abgegeben wird. Ein Nichtbeachten dieser Vorschrift ist gemäß der geltenden Abfallordnung strafbar.	El usuario deberá llevar el aparato a un punto de recogida selectiva para su eliminación, de lo contrario se aplicarán las sanciones previstas por las normas sobre eliminación de desechos.	De gebruiker is verantwoordelijk voor het inleveren van het afgedankte apparaat bij inzamelcentra, op straffe van de sancties op de overtredingen die voorgeschreven zijn door de geldende afvalwetgeving.	O utilizador é responsável pelo envio do aparelho para as estruturas de recolha adequadas, sob pena das sanções previstas na lei em vigor sobre os resíduos.
L'adeguata raccolta differenziata per l'avvio successivo dell'apparecchio dismesso al riciclaggio, al trattamento e allo smaltimento ambientalmente compatibile contribuisce ad evitare possibili effetti negativi sull'ambiente e sulla salute e favorisce il riciclo dei materiali di cui è composto il prodotto.	Proper differential collection, and the subsequent recycling, processing and environmentally compatible disposal of waste equipment prevent unnecessary damage to the environment and possible related health risks, and also promote recycling of the materials used in the appliance.	La collecte sélective réalisée avant le recyclage, le traitement et l'élimination compatible avec l'environnement de l'appareil usé, contribue à éviter les effets nuisibles sur l'environnement et la santé et favorise le recyclage des matériaux qui composent le produit.	Das geeignete Sortieren von Abfall und nachfolgende Recyclen des aussortierten Gerätes zur umweltverträglichen Entsorgung trägt zum Schutz von Umwelt und Gesundheit bei und dient der Wiederverwendung der recyclingfähigen Materialien aus denen das Gerät besteht.	La recogida selectiva para la reutilización, tratamiento y eliminación respetuosa con el medio ambiente del aparato ayuda a evitar los efectos sobre el medio ambiente y la salud y favorece el reciclaje de los materiales que componen el producto.	Voor meer informatie omtrent de beschikbare inzamelcentra, raadpleegt u uw plaatselijke afvaldienst of de winkel waar u het apparaat hebt gekocht.	A recolha selectiva adequada para o envio successivo do aparelho eliminado para a reciclagem, para o tratamento e para a eliminação compatível com o ambiente, contribui para evitar possíveis efeitos negativos no ambiente e na saúde, favorecendo a reciclagem dos materiais que compõem o produto.
Per informazioni più dettagliate inerenti i sistemi di raccolta disponibili, rivolgersi al servizio locale di smaltimento rifiuti o al negozio in cui è stato effettuato l'acquisto.	For further information on waste collection and disposal, contact your local waste disposal service, or the shop from which you purchased the appliance.	Pour de plus amples informations concernant les systèmes de collecte existants adressez-vous au service local d'élimination des déchets ou au magasin qui vous a vendu l'appareil.	Für detailliertere Informationen bezüglich der verfügbaren Sammelsysteme wenden Sie sich an Ihre örtliche Behörde oder an den Händler, bei dem Sie das Gerät gekauft haben.	Para más información sobre los sistemas de eliminación disponibles, contactar con el servicio local de eliminación de desechos o con la tienda que vendió el aparato.	De fabrikanten en importeurs vervullen hun eigen verplichtingen voor het recyclen, behandelen, en verwerken van het afval dat zij produceren op een milieuvriendelijke wijze, zowel met collectieve als privé-systemen.	Para informações mais pormenorizadas sobre os sistemas de recolha disponíveis, dirija-se ao serviço local de eliminação de resíduos, ou à loja onde foi efectuada a aquisição.
I produttori e gli importatori ottemperano alla loro responsabilità per il riciclaggio, il trattamento, lo smaltimento ambientalmente compatibile sia direttamente sia partecipando ad un sistema collettivo.	The manufacturers and importers fulfil their responsibilities for recycling, processing and environmentally compatible disposal either directly or by participating in collective systems.	Les fabricants et les importateurs s'acquittent de leur responsabilité en matière de recyclage, de traitement et d'élimination des déchets compatible avec l'environnement directement ou par l'intermédiaire d'un système collectif.	Die Hersteller und Importeure kommen ihrer Verpflichtung zum umweltfreundlichen Recycling, Verarbeiten und Entsorgen sowohl direkt als auch durch Teilnahme an einem Kollektivsystem nach.	Los fabricantes y los importadores cumplen con su responsabilidad de recuperación, tratamiento y eliminación respetuosa con el medio ambiente directamente o participando a un sistema colectivo.	Os fabricantes e importadores são então responsáveis pela reciclagem, tratamento e eliminação compatível com o ambiente, seja directamente seja participando num sistema colectivo.	

